

Techlink
Optimal Solutions



**Công Ty TNHH
Giải Pháp Techlink**

**COMPANY
PROFILE**

 <https://techlinks.vn/>

 0982.001.363 / 0968.490.960

 Đường XP2, KĐT Viglacera Xuân Phương,
P. Xuân Phương, Q. Nam Từ Liêm, Hà Nội



Techlink

Optimal Solutions

MỤC LỤC

1	GIỚI THIỆU CHUNG	04
2	LĨNH VỰC HOẠT ĐỘNG	
	NHÀ PHÂN PHỐI CÁC GIẢI PHÁP ĐIỆN NHẹ HÃNG LEGRAND (PHÁP)	05
	01. Giải pháp trung tâm dữ liệu & toà nhà	06
	02. Giải pháp kết nối đồng	08
	03. Giải pháp kết nối quang	10
	04. Giải pháp nguồn dự phòng UPS	12
	05. Giải pháp Rack & PDU	14
	06. Giải pháp thang máng lưới Cablofil	16
	NHÀ PHÂN PHỐI THANG MÁNG CÁP HÃNG LEPIN	18
	DỊCH VỤ TƯ VẤN THIẾT KẾ, TRIỂN KHAI THI CÔNG DỰ ÁN ĐIỆN / ĐIỆN NHẹ	22
3	DỰ ÁN TIÊU BIỂU	
	MỘT SỐ DỰ ÁN LEGRAND TẠI VIỆT NAM	23
	MỘT SỐ DỰ ÁN TECHLINK	24





GIỚI THIỆU CHUNG

Công ty TNHH Giải Pháp Techlink được thành lập từ năm 2015. Chúng tôi là nhà phân phối chính thức của hãng Legrand (Pháp) về Hệ thống cáp cấu trúc, UPS, Rack & PDU, thang máng lưới Cablofil. Các công ty tổng thầu và Tích hợp hệ thống lớn cũng chọn Techlink làm đơn vị khảo sát, tư vấn, triển khai thi công các dự án trọng điểm như Trung tâm dữ liệu, Tòa nhà văn phòng, khách sạn cao cấp. Techlink luôn được đánh giá cao về tính chuyên nghiệp và đảm bảo tiến độ trong bất kỳ công trình nào mà Techlink đảm nhận.

Trải qua 9 năm phát triển, chúng tôi luôn đồng lòng và nỗ lực xây dựng Techlink để mang lại giải pháp tối ưu tới khách hàng – Optimal Solutions. Sự tối ưu đến từ đội ngũ nhân sự chuyên nghiệp, trung thực và trách nhiệm, xây dựng giải pháp toàn diện, phân phối sản phẩm chất lượng chính hãng, dịch vụ triển khai uy tín và chi phí phù hợp.

Hợp tác cùng chúng tôi chắc chắn Quý khách sẽ hài lòng!

LĨNH VỰC HOẠT ĐỘNG

TECHLINK LÀ NHÀ PHÂN PHỐI CHÍNH THỨC
SẢN PHẨM, GIẢI PHÁP ĐIỆN NHẹ HẰNG



LEGRAND là tập đoàn danh tiếng của Pháp, dẫn đầu thế giới về cơ sở hạ tầng điện và điện nhẹ. LEGRAND đã có mặt tại Việt Nam trên 20 năm và định danh ở phân khúc sản phẩm cao cấp đối với thị trường xây dựng và CNTT.

CERTIFICATE

Ho Chi Minh City, Vietnam
January 2024



This is to certify that

TECHLINK SOLUTIONS COMPANY LIMITED
No. 11, Lane 25B Cat Linh Str., Cat Linh ward, Dong Da district, Hanoi
city, Viet nam.

is Datacom Distributor of Legrand Vietnam
(Effective from 1st January 2024 to 31st December 2025)



Jessica DUVERNEIX
Country Manager

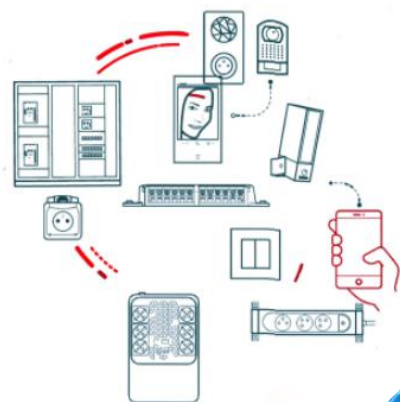

GIẢI PHÁP HẰNG

01. GIẢI PHÁP

TRUNG TÂM DỮ LIỆU & TOÀ NHÀ



RACK

SMARTRAK® 2.0,
EZRAK®, EZSNAP
BLANKING PANEL



PDU

PDU



UPSs

Daker DK + P14
Keor T Evo P14
Keor mod/ Trimod P14



TRANSFORMER

Green T.HE Transformer P16

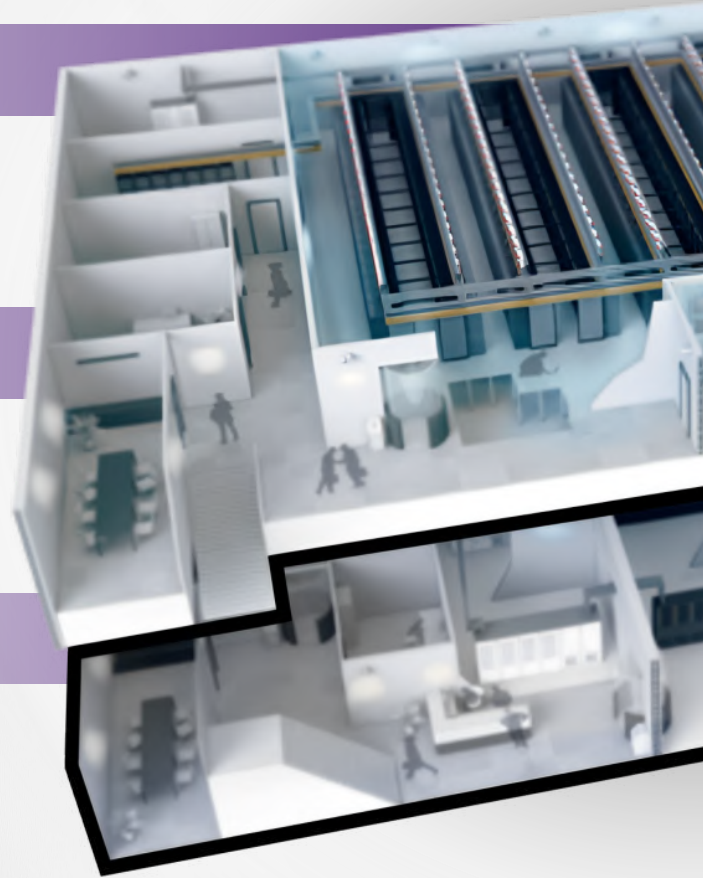

ĐIỆN NHỆ

legrand®

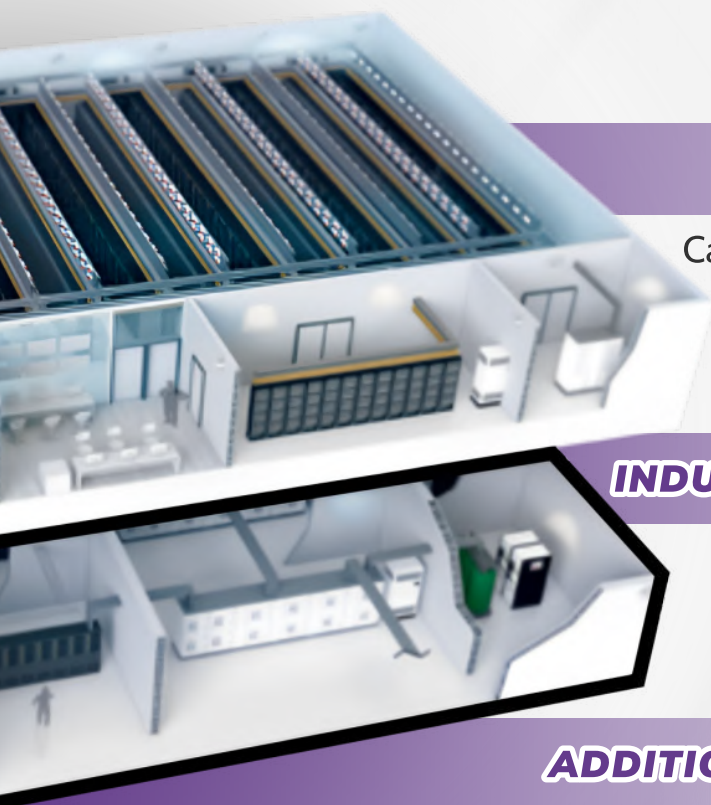

CABLE MANAGEMENT

Cablofil P70 Fibre Raceway P72



INDUSTRIAL PLUGS AND SOCKETS

P17 Tempra Pro P74



ADDITIONAL EQUIPMENT

Power Meters P76 Lighting
Management Solutions P78



MONITORING

Branch Circuit Monitors P18



**KẾT NỐI ĐỒNG
02. GIẢI PHÁP**



LINKEO C SOLUTION



**PATCH CORD
PANEL**



FACEPLATE SOLUTION



MẶT Ổ CẮM MẠNG CAT 6



CABLE SOLUTION

Cat 5e
Cat 6
Cat 7
Cat 8

UTP



S/FTP

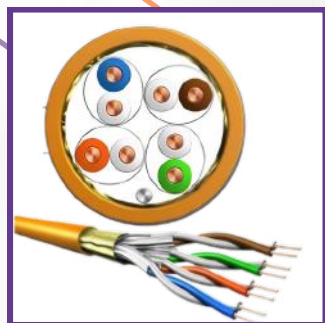
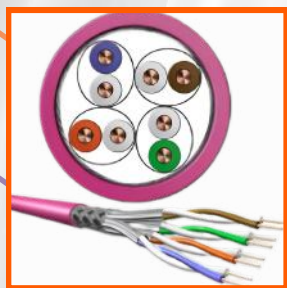

F/FTP



SF/FTP

03.GIẢI PHÁP KẾT NỐI QUANG

LEGRAND'S COMPLETE GLOBAL SOLUTIONS

Addresses the key challenges for data communication and digital networks. For example; bandwidth, speed and the number of connectors etc.

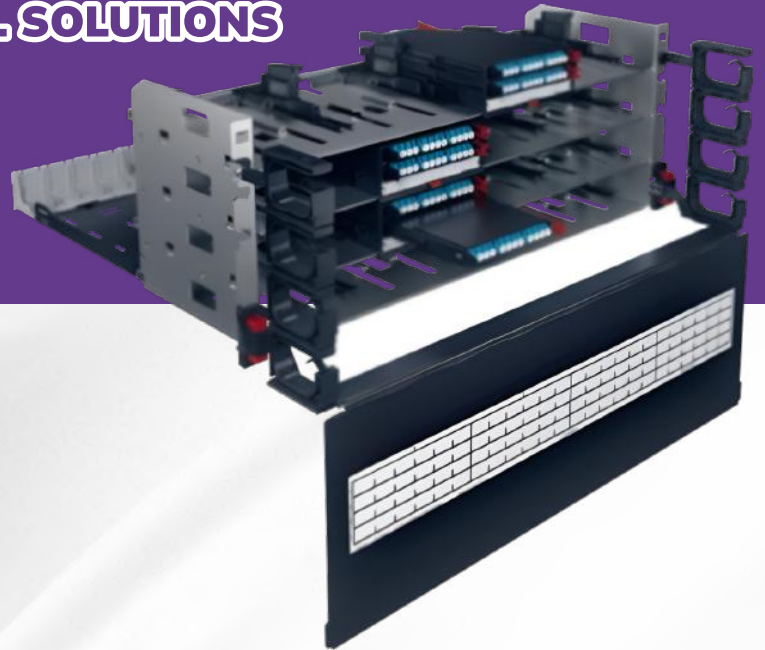

Structured cabling systems

When describing the performance of a structured cabling system, independently of the technology used for the conductor whether it is copper or optical fibre, the transmission speed is the reference point.

LCS3 , the new Legrand structured cabling system, ensures high performance and reliability for the installation via zero fault solutions and routing systems that are ideal for copper and optical fibre cables.

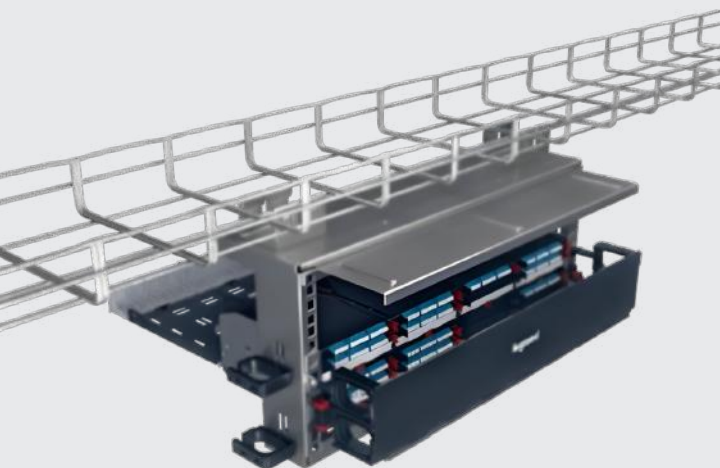

Zero fault system

The innovative Legrand LCS3 offer provides you with: 25Gbps and 40Gbps BASE-T Ethernet solutions with the copper system. 40Gbps and 100Gbps Ethernet solutions with optical fibre system. To ensure the 40/100 Gbps and Fibre Channel protocols are supported, hence opt for LCS3 high speed optical fibre solutions, among which our newest MTP connectors and cassettes. They make for perfect connection in just a few seconds, giving a link providing excellent performance levels, from the patch panel through to the workstation. These solutions can be used to create wiring architectures for the LAN and SAN infrastructures of data centres with OM3 and OM4 performance levels, in multi-mod

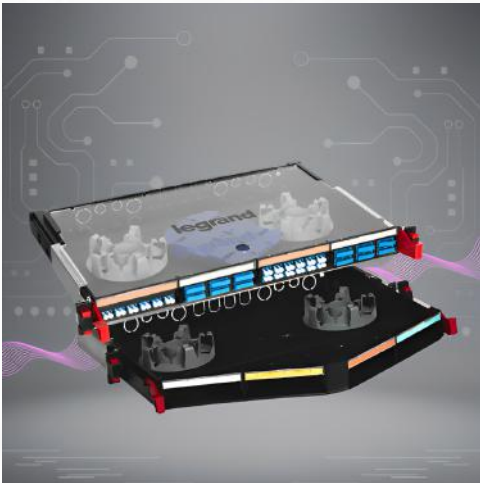

OPTICAL FIBRE

Easy to upgrade and to maintain

Modular blocks are easy to add: LC, SC, ST, LC APC, SC APC
Mixture of fibre & copper solutions Sliding cassette : easier maintenance Fast push-button extraction Innovative modular cassette system Cord protection & guide kit

OPTICAL FIBRE

Easy to upgrade and to maintain

Modular blocks are easy to add: LC, SC, ST, LC APC, SC APC
Mixture of fibre & copper solutions Sliding cassette : easier maintenance Fast push-button extraction Innovative modular cassette system Cord protection & guide kit



OPTICAL FIBRE

Easy to upgrade and to maintain

Modular blocks are easy to add: LC, SC, ST, LC APC, SC APC
Mixture of fibre & copper solutions Sliding cassette : easier maintenance Fast push-button extraction Innovative modular cassette system Cord protection & guide kit

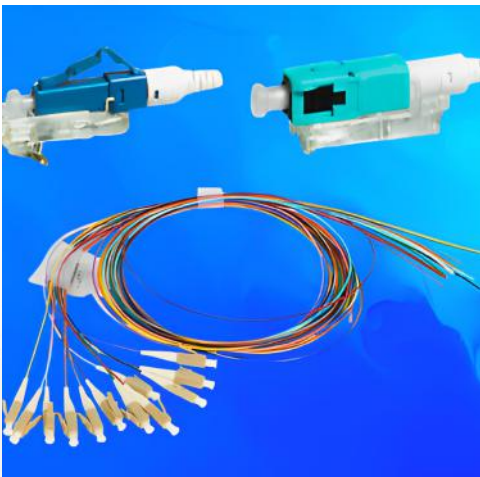

OPTICAL FIBRE

Easy to upgrade and to maintain

Modular blocks are easy to add: LC, SC, ST, LC APC, SC APC
Mixture of fibre & copper solutions Sliding cassette : easier maintenance Fast push-button extraction Innovative modular cassette system Cord protection & guide kit

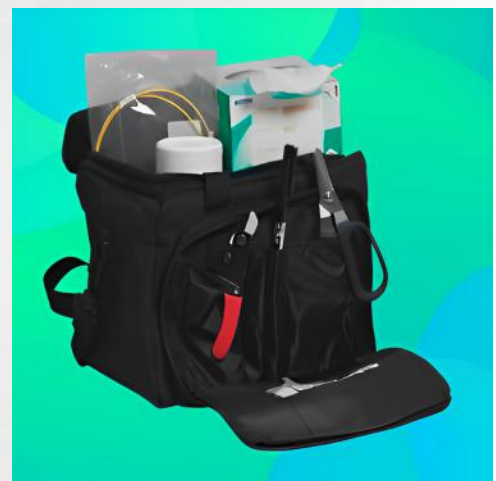

04. GIẢI PHÁP NGUỒN DỰ PHÒNG

DISTRIBUTION BUSBAR
TRUNKING SYSTEMS

CHARGING ELECTRIC
VEHICLES

POWER
QUALITY

POWER
TRANSFORMERS

ENCLOSURE

RIGID CONDUITS

ACCESS
CONTROL

TRUNKING
& MINI-TRUNKING

COLUMNS

MULTI-OUTLET
EXTENSIONS

UPS SINGLE PHASE UP TO 10KVA

10-15-20 KVA
KEOR COM

KEOR S

DAKER PLUS

KEOR MULTIPLUG

KEOR SP



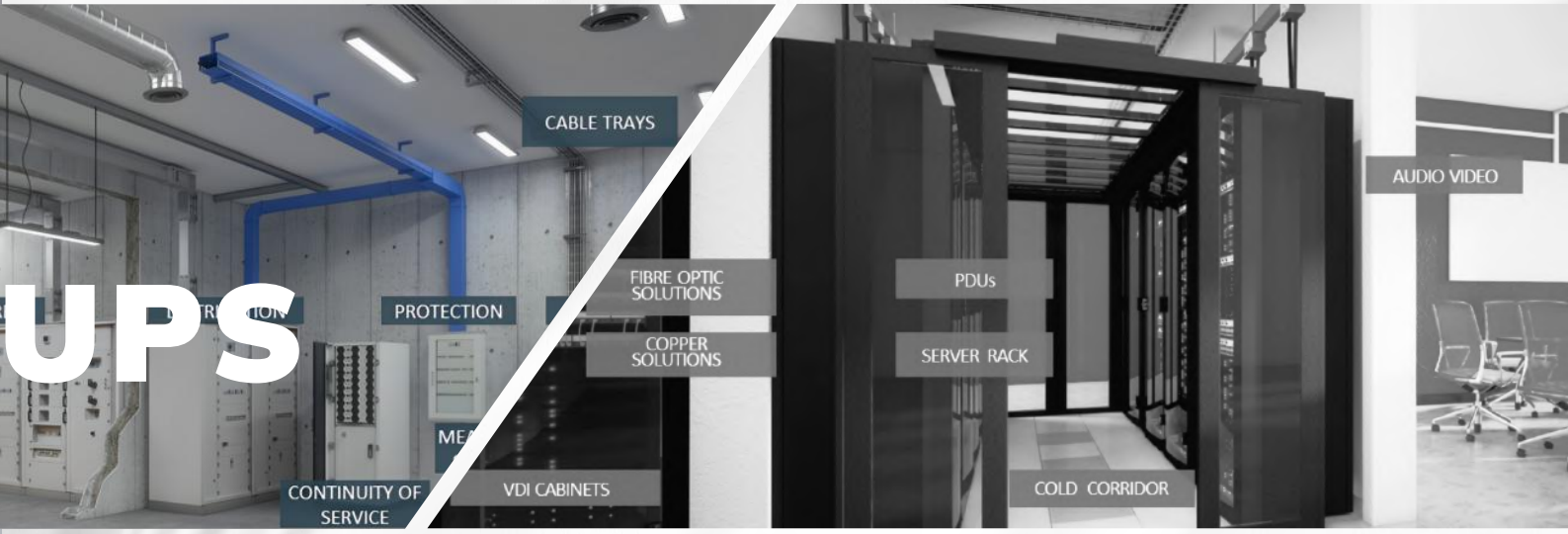

UPS

UPS THREE PHASE UP TO 800KVA

10KVA A 80KVA
TRIMOD HE

10KVA
IMPACT



KEOR MOD
25KVA A 600KW

KEOR HP & HPE
60KVA A 500 KVA

KEOR MOD



EZRAK®



EZRAK®



EZRAK® WALL MOUNT CABINET

05-GIẢI RACK



SMARTRAK® 2.0



EZSNAP BLANKING PANEL



NAME PRODUCT



EZSNAP BLANKING PANEL

PHÁP & PDU



EZSNAP BLANKING PANEL



EZSNAP BLANKING PANEL



EZSNAP BLANKING PANEL

06. GIẢI PHÁP THANG MÁNG LƯỚI CABLOFIL

CABLOFIL®





TECHNICAL GUIDE

LEGRAND CABLE TRAYS



Maximise space

Cable tray and networking racks are integrated for better space efficiency and effortless installation

Future ready

Coordinated cable pathways for better logic and appearance that make future upgrades simple

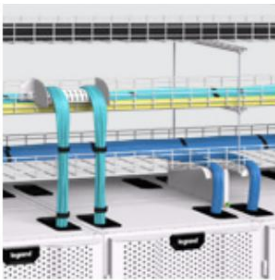

Fibre-friendly reliability

Proper support and protection for fibre optic cabling increases reliability with engineered cable drops, covers and liners



Superior looks

Coordinated powder coating of cable tray and physical infrastructure creates a professional appearance and allows for color-coded cable pathways

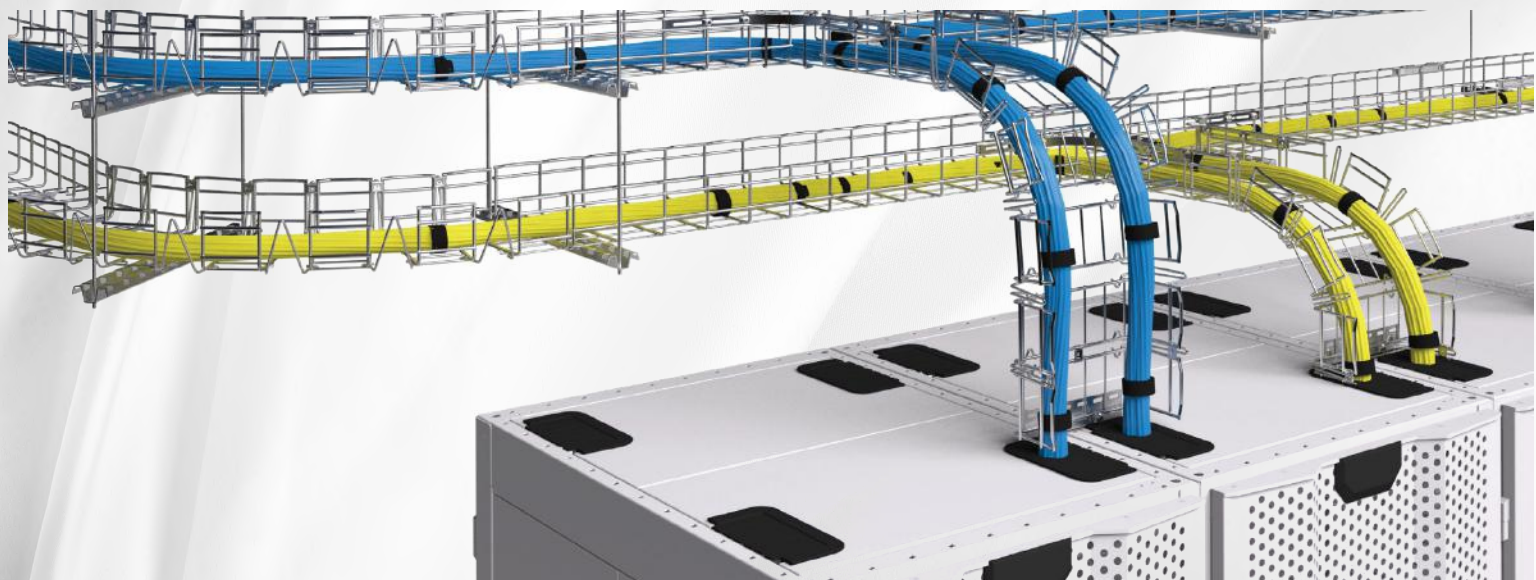

TECHLINK LÀ NHÀ PHÂN PHỐI CHÍNH THỨC CÁC GIẢI PHÁP VỀ THANG MÁNG CÁP CỦA LEPIN



Lepin Network

LEPIN LÀ NHÀ MÁY SẢN XUẤT HÀNG ĐẦU CHO TẤT CẢ CÁC LOẠI MÁNG CÁP TẠI TRUNG QUỐC ĐƯỢC THÀNH LẬP VÀO THÁNG 1 NĂM 2006, RỘNG 100.000 MÉT VÀ CÓ HƠN 400 CÔNG NHÂN. SẢN PHẨM CỦA LEPIN ĐƯỢC SỬ DỤNG RỘNG RÃI TẠI CHÂU MỸ, CHÂU ÂU VÀ ĐÔNG NAM Á VÀ ĐÃ ĐƯỢC CHẤP THUẬN NHIỀU BÀI KIỂM TRA SGS KHÁC NHAU. NHỮNG SẢN PHẨM KHAY CÁP QUANG, THANG CÁP VÀ DỤNG CỤ CỐ ĐỊNH CÁP CỦA LEPIN ĐÃ ĐƯỢC CẤP BẰNG SÁNG CHẾ QUỐC GIA VÀO NĂM 2010.

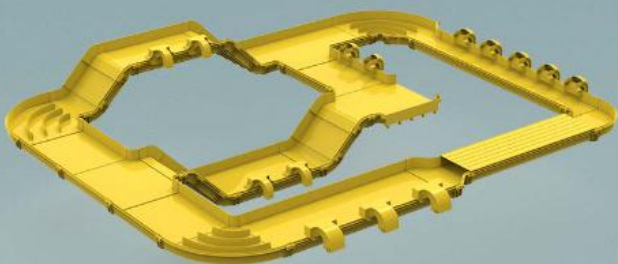

FIBER MANAGEMENT SYSTEM

Specifications: 60/120/150/240/300/360/600(MM)

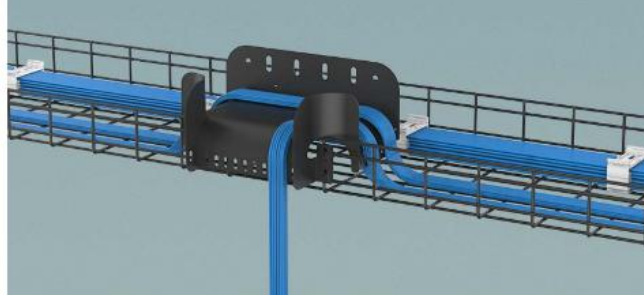

WIRE MESH CABLE TRAY

Surface treatment: EZ / GS / DC / stainless steel

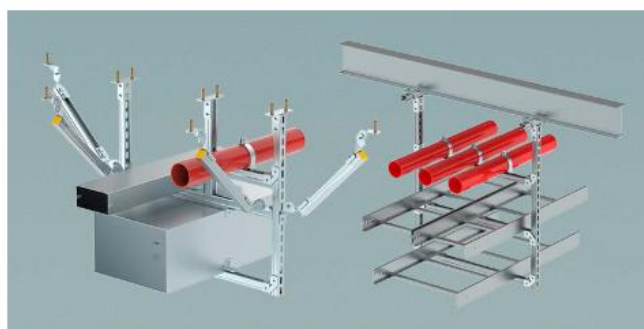
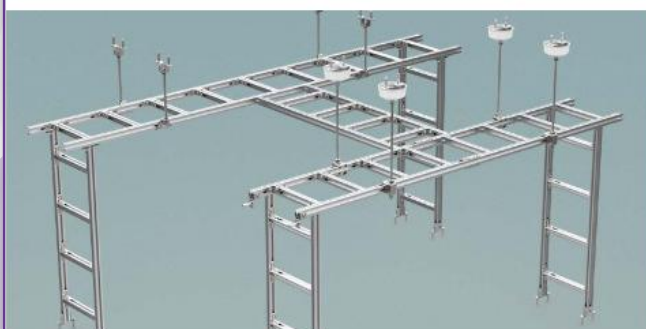

GIẢI PHÁP H

Thang Máy

Thang Máy

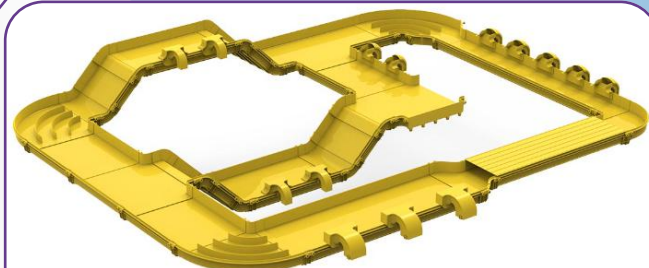
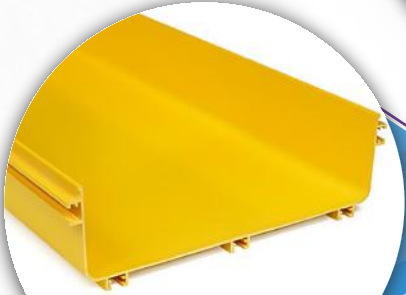

FIBERFLOW
FIBER MANAGEMENT SYSTEM

60*60 | 120*100 | 240*100 | 360*100 | 600*100



Techlink
Optimal Solutions

ĐƠN VỊ TÍCH HỢP HỆ THỐNG HẠ TẦNG CÔNG NGHỆ THÔNG TIN

Song song với vai trò là nhà phân phối các sản phẩm Hạ tầng CNTT/Viễn thông tới các đơn vị tổng thầu, các đơn vị tích hợp hệ thống, Techlink còn được các chính các đơn vị này tin tưởng lựa chọn làm đối tác cung cấp dịch vụ triển khai thi công các dự án của họ. Đến nay, Techlink đã triển khai nhiều công trình lớn, yêu cầu kỹ thuật phức tạp, độ chính xác và thẩm mỹ cao. Các mảng thi công chủ yếu gồm:



HỆ THỐNG ĐIỆN NHẹ (ELV)

Cung cấp và lắp đặt hạ tầng điện nhẹ (Lan, Tel, Camera, access controls, PA).



HỆ THỐNG NGUỒN DỰ PHÒNG UPS

Cung cấp và lắp đặt hệ thống UPS, hệ thống rack

Tư vấn, quy hoạch, cải tạo làm gọn các hệ thống điện, điện nhẹ; dán nhãn, lập sơ đồ đấu nối, lập sổ theo dõi bảo trì,... cho lần đầu tiên, đảm bảo các hệ thống dễ quản lý, gọn gàng, thẩm mỹ và xử lý nhanh hơn nếu có sự cố.



HẠ TẦNG CNTT CHO PHÒNG MÁY CHỦ (DC)

Cung cấp và triển khai tổng thể các hạng mục từ sàn nâng, UPS, hệ thống mạng cáp đồng, cáp quang, camera an ninh, kiểm soát ra vào,...



HỆ THỐNG LAN/ TEL & WIFI

Cung cấp và triển khai Hạ tầng điện nhẹ Lan/tel/Wifi cho các tòa nhà văn phòng, khách sạn cao cấp, các doanh nghiệp.



HỆ THỐNG CAMERA GIÁM SÁT (CCTV)

Cung cấp và lắp đặt hệ thống camera quan sát, giám sát an ninh cho công trình.



HỆ THỐNG ÂM THANH CÔNG CỘNG (PUBLIC ADDRESS SYSTEM)

Lắp đặt hệ thống âm thanh thông báo công cộng.



HỆ THỐNG KIỂM SOÁT RA VÀO (ACCESS CONTROL)

Hệ thống quản lý ra vào trong công trình, nhằm giới hạn và quản lý các cửa ra vào cũng như các thang máy.



HỆ THỐNG QUẢN LÝ TÒA NHÀ TÍCH HỢP (IBMS)

Hệ thống đồng bộ, cho phép quản lý, điều khiển các hệ thống cơ điện trong một tòa nhà. iBMS giúp chúng hoạt động hiệu quả hơn, tiết kiệm điện năng hơn, an toàn hơn như Hệ thống điện, hệ thống điều hòa, hệ thống an ninh, báo cháy và chữa cháy...

DỰ ÁN TIÊU BIỂU

MỘT SỐ DỰ ÁN LEGRAND TẠI VIỆT NAM

2024 Data center Ngân Hàng Seabank

ĐỊA ĐIỂM:
25 Trần Hưng Đạo, Hoàn Kiếm, Hà Nội

HẠNG MỤC:
Triển khai Lắp đặt hạ tầng điện nhẹ (Lan, Tel, Camera, access controls, PA)



2024 Data center Tòa nhà Kiểm Toán Nhà Nước

ĐỊA ĐIỂM:
16 Nguyễn Chánh, phường
Trung Hòa, quận Cầu
Giấy, Hà Nội

HẠNG MỤC:
Lắp đặt hạ tầng điện nhẹ
(Lan, Tel, Camera, access
controls, PA)



2024 Data center Tòa nhà EVN Tower

ĐỊA ĐIỂM:
11 Cửa Bắc, Trúc Bạch, Ba
Đình, Hà Nội

HẠNG MỤC:
Lắp đặt hạ tầng điện nhẹ
(Lan, Tel, Camera, access
controls, PA)



2024 Data center Hòa Phát Dung Quất

ĐỊA ĐIỂM:
Khu kinh tế Dung Quất, Xã Bình Đông, Huyện Bình
Sơn, Tỉnh Quảng Ngãi

HẠNG MỤC:
Cung cấp thiết bị cho hệ thống quang, UPS,
Datacenter

MỘT SỐ DỰ ÁN

2024



B7 Giảng Võ

ĐỊA ĐIỂM: Khách sạn Dolce by Wyndham Hanoi Golden Lake, B7 Giảng Võ, Ba Đình, Hà Nội

HẠNG MỤC: Tủ điện phân phối hạ thế tổng, tủ phân phối hạ thế

Bệnh viện Kusumi Ecopark

ĐỊA ĐIỂM: Khu đô thị Ecopark, Văn Giang, Hưng Yên

HẠNG MỤC: Lắp đặt hạ tầng điện nhẹ (Lan, Tel, Camera, access controls, PA)



2024

2024



CMC Tân Thuận

ĐỊA ĐIỂM: 27B Đường số 19 KCX Tân Thuận - Phường Tân Thuận Đông - Quận 7

HẠNG MỤC: Cung cấp và lắp đặt hệ thống thang máy cáp mạng

FV 3

ĐỊA ĐIỂM: Khu Công Nghệ Cao Hòa Lạc, Hà Nội

HẠNG MỤC: Cung cấp và lắp đặt hệ thống Camera giám sát



2024

2024



Parcel PQ

ĐỊA ĐIỂM: Hill Side – Khu Parcel, An Thái, Phú Quốc, tỉnh Kiên Giang

HẠNG MỤC: Cung cấp UPS, vật tư mạng (Lan, Tel)

DỰ ÁN TIÊU BIỂU



CMC Duy Tân

ĐỊA ĐIỂM: CMC Tower, 11 P. Duy Tân, Dịch Vọng Hậu, Cầu Giấy, Hà Nội, Việt Nam

HẠNG MỤC: Cung cấp và lắp đặt hệ thống thang máng cáp, Camera giám sát, Access controls

FV 1

ĐỊA ĐIỂM: Khu công nghệ cao Hòa Lạc

HẠNG MỤC: Cung cấp và lắp đặt hệ thống Camera giám sát





Data Center IDC VNPT

ĐỊA ĐIỂM:

Khu Công Nghệ Cao Hòa Lạc, Thạch Hoà,
Thạch Thất, Hà Nội, Việt Nam

HẠNG MỤC:

Lắp đặt hạ tầng điện nhẹ (Lan, Tel, Camera,
access controls, PA)



Data Center Viettel Hòa Lạc

ĐỊA ĐIỂM:

Tân Xá, Thạch Thất, Hà Nội, Việt Nam

HẠNG MỤC:

Lắp đặt hạ tầng điện nhẹ (Lan, Tel, Camera,
access controls, PA)



Data Center FPT Fornix of Vietnam

ĐỊA ĐIỂM:

2QGQ+RQV, Dịch Vọng, Cầu Giấy, Hà Nội, Việt Nam

HẠNG MỤC:

Cung cấp Tủ trung thế 24kV, Tủ điện phân
phối hạ thế tổng, tủ phân phối hạ thế



Nhà máy in tiền Quốc Gia Hòa Lạc

ĐỊA ĐIỂM: Khu công nghệ cao hòa lạc

HẠNG MỤC: Cung cấp và lắp đặt hệ thống điện nhẹ
(Lan, Tel, Camera, Access Controls, PA, BMS)

Trụ sở Tòa nhà Bidv Lam Sơn

ĐỊA ĐIỂM: Số 07 Phan Chu Trinh, P. Điện Biên, TP Thanh Hóa.

HẠNG MỤC: Cung cấp và lắp đặt hệ thống cơ điện
(Điều hòa không khí, thông gió - Điện nhẹ)



Ngân hàng Nhà nước - Chi nhánh Nghệ An

ĐỊA ĐIỂM: Số 1 Nguyễn Sỹ Sách, Hưng Bình, Vinh, Nghệ An, Việt Nam

HẠNG MỤC: Cung cấp hệ thống camera giám sát

2024



Ngân Hàng Vietcombank

ĐỊA ĐIỂM: Số 18, Phố Láng Hạ, Phường Thành Công, Quận Ba Đình, Thành Công, Ba Đình, Hà Nội, Việt Nam

HẠNG MỤC: Cung cấp lắp đặt hệ thống điện nhẹ (Lan, Tel, Access Controls)

Tòa nhà điều hành MOBIFONE Hải Phòng

ĐỊA ĐIỂM: Số 68 Phạm Văn Đồng, Anh Dũng, Dương Kinh, Hải Phòng

HẠNG MỤC: Lắp đặt hạ tầng điện nhẹ (Lan, Tel, Wifi)



2024

2024



Eurowindow

ĐỊA ĐIỂM: Số 2 P. Tôn Thất Tùng, Kim Liên, Đống Đa, Hà Nội

HẠNG MỤC: Cung cấp và lắp đặt hệ thống mạng thoại (Lan, Tel)

Cục Hải Quan Hồ Chí Minh

ĐỊA ĐIỂM: Số 2 Hàm Nghi, Bến Nghé, Quận 1, Hồ Chí Minh

HẠNG MỤC: Bảo trì hệ thống Camera quan sát



2024

2024



Dự án Tòa nhà FPT Tower Phạm Văn Bạch

ĐỊA ĐIỂM: Số 10 P. Phạm Văn Bạch, Dịch Vọng, Cầu Giấy, Hà Nội, Việt Nam

HẠNG MỤC: Thi công hệ thống thang máy cáp



CÔNG TY TNHH GIẢI PHÁP TECHLINK

OV18.07, Đường XP2, KĐT Viglacera Xuân Phương, P. Xuân Phương,
Q. Nam Từ Liêm, Hà Nội

Hotline: **0982.001.363**

Email: **info@techlinks.vn**

Website: **techlinks.vn**